

# JET

**JDCS-505**

**Вытяжная установка со  
сменным фильтром**

Язык: **RUS**

Паспорт станка



JPW Tools AG, Tämperlistrasse 5, CH-8117 Fällanden, Switzerland

[www.jettools.com](http://www.jettools.com)

Импортер и эксклюзивный дистрибьютор в РФ:

ООО «ИТА-СПб»

Санкт-Петербург, ул. Софийская д.14, тел.: +7 (812) 334-33-28

Представительство в Москве: ООО «ИТА-СПб»

Москва, Переведеновский переулок, д. 17, тел.: +7 (495) 660-38-83

**8-800-555-91-82 бесплатный звонок по России**

Официальный вебсайт: [www.jettools.ru](http://www.jettools.ru) Эл. Почта: [neo@jettools.ru](mailto:neo@jettools.ru)



Made in Taiwan /Сделано на Тайване

414800M-RU

Ноябрь-2016

## Декларация о соответствии ЕС

Изделие: Вытяжная установка со сменным фильтром

**JDCS-505- Артикул: 414800M-RU**

Торговая марка: JET

Изготовитель:

Компания JPW (Tool) AG, ул. Темперлиштрассе 5, CH-81 17 Фелланден, Швейцария

Настоящим мы заявляем под свою полную ответственность,  
что данный продукт соответствует нормативным требованиям:

- \*2006/42/ЕС Директива о механическом оборудовании
- \*2004/108/ЕС Директива по электромагнитной совместимости
- \*2006/95/ЕС Директива ЕС по низковольтному электрооборудованию
- \* 2011/65/ЕС Директива ЕС по ограничению использования опасных веществ

проект выполнен в соответствии со стандартами

\*\* EN 13898, EN 60204-1, EN 50370-1, EN 50370-2

Техническую документацию составил Хансйорг Бруннер, отдел управления продукцией



24 Февраля 2014 Эдуард Шарер, Генеральный директор

Компания JPW (Tool) AG, ул. Темперлиштрассе 5, CH-81 17 Фелланден, Швейцария

## 1.0 ИНСТРУКЦИЯ ПО БЕЗОПАСНОСТИ

При использовании электрооборудования, соблюдайте основные меры безопасности, в том числе следующие:

1. Перед сборкой и эксплуатацией станда внимательно изучите всю инструкцию по эксплуатации.
2. Изучите предупреждения, размещенные на стенде и в руководстве.
3. Если предупредительные надписи потускнели или были удалены, замените их на новые.
4. Установка предназначен для использования только обученным и опытным персоналом. Если вы не знакомы с правилами безопасной эксплуатации, установку не следует использовать до тех пор, пока Вы не получите надлежащую подготовку и знания.
5. Запрещено использовать вытяжную установку со сменным фильтром не по назначению. Если стенд будет использоваться для других целей, JET отказывается от каких-либо реальных или подразумеваемых гарантий и снимает с себя ответственность за любые травмы, возникшие в результате использования установки не по назначению.
6. При эксплуатации установки всегда надевайте утвержденные защитные очки / защитную маску. Повседневные очки имеют только ударопрочные линзы и не являются защитными очками.
7. Держите волосы, свободную одежду, пальцы, и все части тела подальше от отверстий и движущихся частей.
8. При длительной эксплуатации станда надевайте средства для защиты органов слуха (беруши или звукозащитные предохранительные наушники).
9. Некоторая пыль, образованная в результате шлифования, точения, пиления, заточки, сверления и других строительных работ, содержит химические вещества, которые могут вызвать рак, врожденные дефекты или другие нарушения репродуктивной

функции. Некоторые примеры этих химических веществ:

- Свинец от краски на основе свинца.
- Кристаллический кремнезем (кварц) от кирпичей, цемента и других каменных изделий.
- Мышьяк и хром от химически обработанной древесины.

Риск воздействия этих веществ зависит от того, как часто вы выполняете такого рода работы. Для снижения воздействия этих химических веществ необходимо работать в хорошо проветриваемом помещении и в разрешенной защитной экипировке, такой как защитная маска для лица и респиратор, которые специально предназначены для фильтрации микроскопические частицы.

10. Не эксплуатируйте стенд в состоянии усталости, наркотического или алкогольного опьянения, а также под воздействием каких-либо лекарств.

11. Перед подключением станда к источнику питания убедитесь, что переключатель находится в положении OFF. Выключите все элементы управления перед отключением станда.

12. Убедитесь, что стенд правильно заземлен. Подключайте стенд только к правильно заземленной розетке. См. инструкции по заземлению.

13. Обслуживание станда и его настройку осуществляйте только после отключения станда от источника питания.

14. Уберите со станда все регулировочные и гаечные ключи. Перед включением станда всегда проверяйте, чтобы на нем не было регулировочных и гаечных ключей.

15. Во время использования станда следите, чтобы было установлено защитное ограждение. Если ограждение было снято для проведения технического обслуживания станда, будьте крайне осторожны при обслуживании и сразу же после его проведения установите защитное ограждение на место.

16. Проверьте поврежденные детали. Если ограждение или другая часть станда были повреждены, перед

дальнейшим использованием стенда с новыми или отремонтированными деталями, тщательно проверьте возможность их правильной работы и выполнения своих функций. Проверьте соосность и расположение подвижных частей, наличие повреждений на деталях стенда, качество сборки (установки) и других условий, которые могут повлиять на работу стенда. Поврежденные защитные ограждения или другие детали необходимо правильно отремонтировать или заменить.

17. Обеспечьте достаточное пространство вокруг рабочей зоны стенда, а также верхнее безбликовое освещение.

18. Пол вокруг стенда должен быть всегда чистым. На нем не должно быть обрезков, масла и смазки.

19. Держите посетителей на безопасном расстоянии от рабочей зоны. Не подпускайте детей.

20. Обеспечьте свой производственный участок защитой от неумелого обращения путем установки навесного замка, выключения стенда из общей сети, извлечения пусковых ключей.

21. Уделите работе все свое внимание. Запрещено смотреть по сторонам, отвлекаться на беседы, шумные игры и совершать другие неосторожные действия. Это может привести к тяжелым травмам.

22. Стенд для сбора металлической пыли предназначен для использования внутри помещений. Чтобы снизить риск поражения электрическим током, не используйте его на открытом воздухе или на влажных поверхностях.

23. Стенд не следует использовать для сбора горящих и тлеющих предметов, таких как сигареты, спички или горячий пепел.

24. Не используйте его в местах, где могут присутствовать легковоспламеняющиеся или горючие жидкости, такие как бензин, а также для сбора таких жидкостей.

25. Не тяните шнур, не переносите стенд за шнур, не используйте его в качестве ручки. Запрещено зажимать шнур дверью, натягивать его вокруг

острых краев или углов. Не включайте стенд, если он стоит на шнуре. Держите шнур вдали от нагретых поверхностей.

26. Не используйте стенд, если шнур или вилка повреждены. Если стенд падал, поврежден, был оставлен на открытом воздухе, упал в воду или не работает должным образом, сдайте его в сервисный центр.

27. Не тяните за шнур. Чтобы отключить стенд, беритесь за вилку, а не за шнур.

28. Не используйте стенд без установленных в него мешков для сбора пыли и/или фильтров.

29. Не трогайте вилку или стенд влажными руками.

30. Не кладите какие-либо предметы в отверстия. Не используйте стенд, если любое из отверстий закрыто чем-либо; стенд должен быть чистым от пыли, пуха, волос и всего, что может уменьшить воздушный поток.

31. Запрещено работать без шланга, присоединенного к отверстию штуцера. На неиспользуемое отверстие крепите крышку. Подвижные детали внутри стенда представляют опасность. Обязательно отключайте стенд перед установкой или снятием штуцера и крышки.

32. Используйте только рекомендуемые принадлежности; применение несоответствующих принадлежностей может быть опасно.

33. Осторожно производите техническое обслуживание оборудования. Следуйте инструкциям по смазке и замене принадлежностей.

34. Перед проведением чистки стенда выключите его и отключите от электросети. Для удаления стружки или мусора используйте щетку или сжатый воздух; не убирайте стружку и мусор голыми руками.

35. Не оставляйте стенд без присмотра во включенном состоянии. Выключите стенд из розетки, если он не используется, а также перед техническим обслуживанием.

36. Не вставайте на стенд. Если стенд опрокинется, можно получить тяжелую травму.

37. Стенд предназначен только для промышленного использования.

**Несоблюдение мер предосторожности может привести к тяжелой травме и/или возможному повреждению стенда.**

**Несоблюдение мер предосторожности может привести к тяжелой травме или, возможно, даже травме со смертельным исходом.**

## 2.0 Об инструкции

Руководство разработано JET, оно описывает безопасные операции и техническое обслуживание Стенда для сбора металлической пыли модели **JDCS-505**. В данном руководстве содержатся инструкции по установке, правилам техники безопасности, основным операциям, инструкции по техническому обслуживанию и взрыв-схему с детализацией. Стенд рассчитан на длительный срок эксплуатации, если он используется в соответствии с

инструкциями, изложенными в данном руководстве.

С вопросами и комментариями обращайтесь к поставщику. Контакты и обратную связь можно найти на сайте: [www.jettools.ru](http://www.jettools.ru).

Сохраните данное руководство для дальнейшего использования. Стенд необходимо продавать или передавать вместе с данным руководством.

## 3.0 Содержание

1.0 ИНСТРУКЦИЯ ПО БЕЗОПАСНОСТИ.....	3
2.0 Об инструкции .....	5
3.0 Содержание.....	5
4.0 Спецификация.....	6
4.1 Размеры крепежных отверстий.....	7
5.0 Установка и сборка.....	9
5.1 Распаковка и очистка .....	9
5.2 Комплект поставки .....	9
5.3 Необходимые инструменты для сборки .....	9
5.4 Сборка .....	9
5.6 Переходная плита (опция).....	9
6.0 Подключение к электросети .....	10
6.1 Инструкция по заземлению .....	10
7.0 Управление.....	11
7.1 Главный выключатель .....	11
7.2 Ключ безопасности .....	11
7.3 Розетки .....	11
8.0 Техническое обслуживание .....	12
9.0 Опционные принадлежности .....	12
10.0 Запасные детали.....	12
10.1.1 Стенд для сбора металлической пыли JDCS-505 – Взрыв-схема.....	13
10.1.2 Стенд для сбора металлической пыли JDCS-505 – Список деталей.....	14

#### 4.0 Спецификация

Модель..... JDCS-505  
Артикул ..... 414800M-RU

##### Двигатель и электрооборудование:

Тип двигателя ..... индукционный, конденсаторный  
Мощность ..... 0,375 кВт  
Количество фаз..... одна  
Напряжение..... 230В  
Частота..... 50Гц  
Допустимая предельная нагрузка (амперы)..... 1,77 А  
Сила тока при запуске ..... 5,36А  
Рабочая емкость ..... 300ВА, 6мкФ  
Переключатель вкл./выкл..... грибовидный со съемным ключом защиты  
Скорость двигателя ..... 2854 об/мин (14,5 м/с)  
Шнур питания ..... 1,5х3С, 183 см, соответствует SJT, UL  
Вилка ..... 250В/16А установлена  
Предохранители ..... стеклянные, 5А/8А  
Встроенные розетки ..... 230В x 2  
Рекомендованная сила тока для предохранителей/размыкателей цепи <sup>1</sup> ..... 20А  
Уровень шума <sup>2</sup> ..... 75 дБ на 3 м

##### Характеристики:

Диаметр входного отверстия ..... 127 мм  
Количество отверстий для переходников ..... 2  
Диаметр отверстий для переходников ..... 76,2 мм  
Эффективность фильтра ..... 90% частиц 50 мкм  
Воздушный поток с установленными фильтрами ..... 20,2 м<sup>3</sup>/час  
Скорость потока воздуха ..... 14,5 м/с  
Потеря статического давления (ВС) ..... 15 мм ВС  
Максимальная потеря статического давления (ВС) ..... 13 мм ВС

##### Крыльчатка:

Диаметр крыльчатки ..... 170 мм  
Тип крыльчатки..... с радиальными ребрами  
Материал крыльчатки ..... сталь

##### Фильтр:

Тип фильтра ..... 50 мкм, нетканый, теплостойкий, хлопковый  
Размер фильтра (L x W x D) ..... 343 x 174,6 x 63,5 мм  
Площадь поверхности фильтра ..... 0,25 м<sup>2</sup>  
Эффективность фильтра ..... 90% частиц 50 мкм

##### Контейнер сбора пыли:

Объем ..... 3,79 л  
Размеры..... 310 x 220 x 130 мм  
Материал ..... сталь

##### Основной материал:

Рама ..... стальной лист стандарта 16, толщина 1,6 мм  
Тип краски/покрытия ..... порошковое

### Габаритные размеры:

Основание .....	396 x 406 мм
Высота от пола (приблизительно) .....	889 мм
Габаритные размеры транспортировочной коробки .....	460 x 460 x 1010 мм
Габаритные размеры, в собранном виде .....	396 x 406 x 870 мм

<sup>1</sup> В соответствии с местными / национальными электрическими нормами

<sup>2</sup> Указанные значения являются уровнями излучения шума и их не следует рассматривать как безопасные уровни эксплуатации. Поскольку условия на рабочем месте различны, эта информация предназначена для оценки опасности и рисков пользователем.

### Отверстие для сбора пыли:

Наружный диаметр входного отверстия для сбора пыли .....	127 мм
Наружный диаметр отверстия переходника .....	два по 76,2 мм

### Вес:

Вес нетто .....	41.9 кг
Вес в упаковке .....	50 кг

Характеристики в данном руководстве были актуальны на момент его публикации, но из-за политики непрерывного совершенствования JET оставляет за собой право изменять технические характеристики в любое время и без предварительного уведомления, без возникновения обязательств.

## 4.1 Размеры крепежных отверстий

### 4.1.1 Стенд для сбора металлической пыли

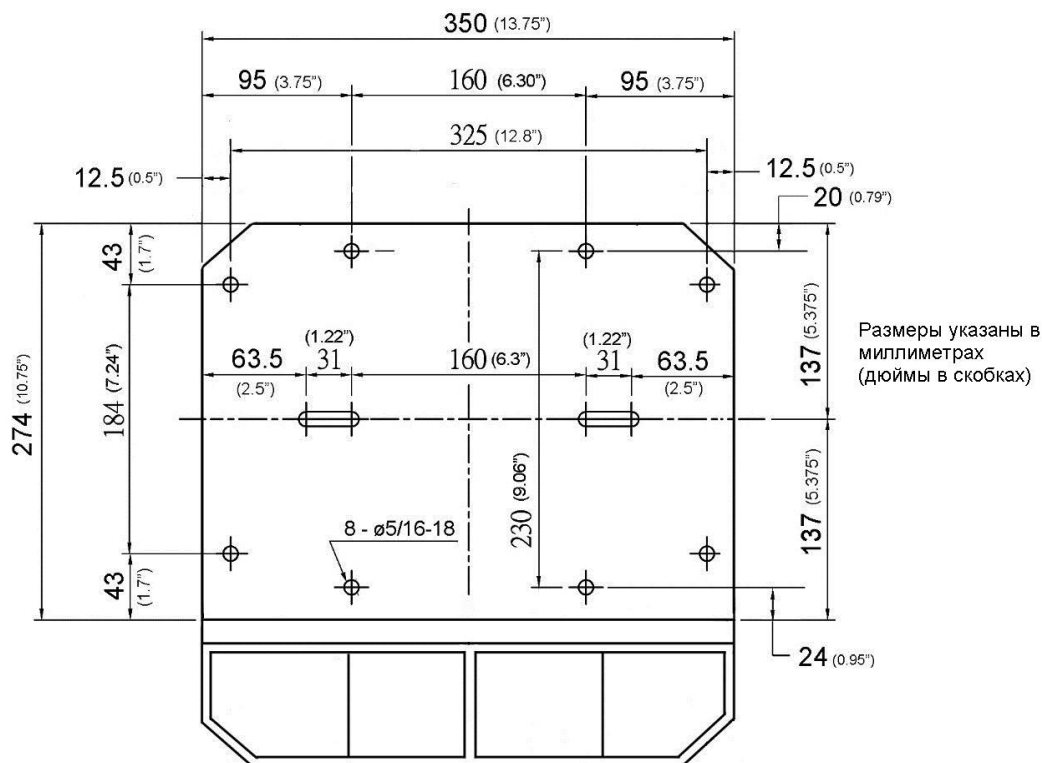

Чертеж 1: Схема расположения отверстий на стенде

#### 4.1.2 Переходная плита (опция №414830)

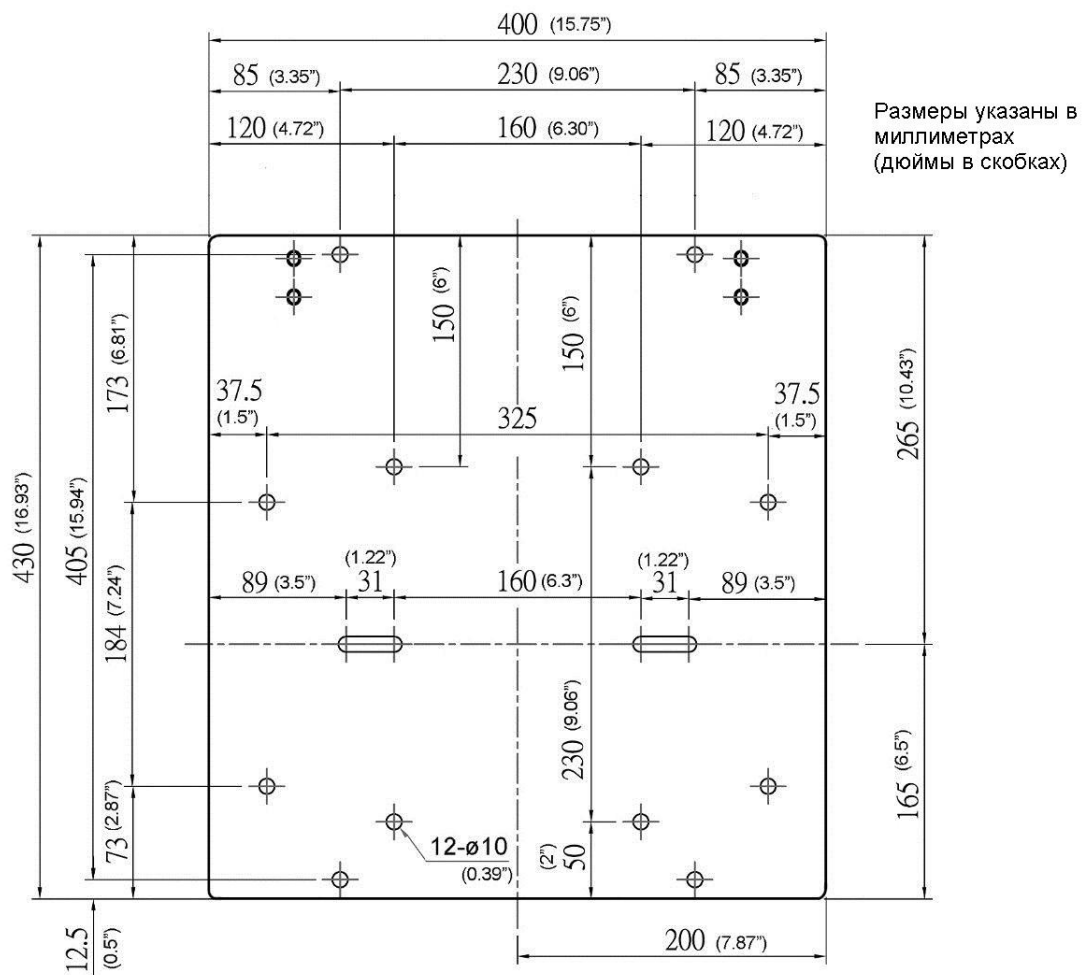

Чертеж 2: Расположение отверстий на переходной плите (опция № 414830)



## **▲WARNING**

Перед сборкой или эксплуатацией станда внимательно изучите руководство по эксплуатации. Несоблюдение этих требований может привести к тяжелым травмам.

### 5.0 Установка и сборка

#### 5.1 Распаковка и очистка

Удалите все содержимое из транспортировочной коробки и выньте принадлежности из ящика внутри станда. Сверьте наличие деталей со списком, приложенным к данному руководству. Если товар поврежден или отсутствует какие-либо детали, обратитесь к поставщику. Не выбрасывайте коробку и упаковочный материал, пока не соберете станд и не удостоверитесь в его нормальной работе.

#### 5.2 Комплект поставки

##### Содержимое упаковки (Рис. 2)

- 1 Стенд
- 2 Поддоны для воды (L и R)
- 1 Переходник в сборе
- 4 Опоры
- 1 Гаечный ключ 10/12 мм

#### 5.3 Необходимые инструменты для сборки

10/12 мм гаечный ключ – входит в комплект

#### 5.4 Сборка

1. Установите опоры по углам станда. Регулируйте опоры по высоте с каждого угла, пока положение станда не выровняется.

2. Вставьте переходник в гнездо для сбора пыли и закрепите винтом (А, рисунок 3).

## **▲WARNING**

**Переходник должен быть установлен перед включением и эксплуатацией станда.**

3. Поместите поддоны для воды (левый и правый) в специальные отделения, находящиеся на передней части станда.



Рис. 3

#### 5.5 Установка станка

Станки, например заточной или шлифовальный (в комплект станда не входят) следует установить на станд и зафиксировать крепежными элементами через крепежные отверстия. Подключите 76 мм шланг для сбора пыли (опция) к отверстию переходника и к станку, закрепите его при помощи хомутов.

**ВАЖНО:** отверстие переходника, которое не используется во время работы должно быть закрыто, иначе это уменьшит эффективность работы станда и может представлять угрозу безопасности.

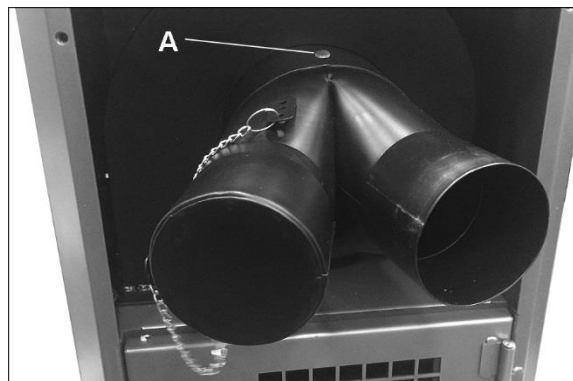
#### 5.6 Переходная плита (опция)

Переходная плита (опция №414830) входит в программу поставок. На нее можно устанавливать станки с любым расположением крепежных отверстий.

Для установки переходной плиты:

1. Установите вертикально левую и правую опоры (А, рис. 4), закрепите винтами 1/4 дюйма.
2. Прикрепите переходную плиту (В) к опорам винтами 1/4 дюйма, к верхней части станда винтами 5/16 дюйма.
3. Установите станок на переходную плиту и закрепите при помощи соответствующих крепежных элементов. В таблице 1 представлены станки JET, которые устанавливаются либо на станд, либо на переходную плиту.



Рис. 4

Станок JET	Складской номер	Крепление:
Заточной станок IBG-8	578008	к стенду
Заточной станок IBG-10	578010	к стенду
Заточной станок JBG-6A	577101	к стенду
Заточной станок JBG-8A	577102	к стенду
Заточной JBG-10A	577103	к стенду
Шлифовальный станок J-4002	577003	к переходной плите
Шлифовальный станок J-41002	577004	к переходной плите

Таблица 1

## 6.0 Подключение к электросети

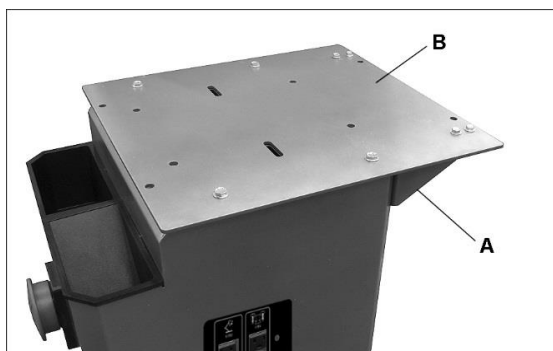
### **⚠WARNING**

Все электроподключения должны быть выполнены квалифицированным электриком в соответствии с местными нормативами и правилами. Несоблюдение этих требований может привести к тяжелым травмам.

Данный стенд рассчитан на ток более 15 ампер. Стенд для металлической пыли поставляется с вилкой, предназначенной для использования в цепи с заземленной розеткой, которая выглядит так, как изображено на рис. 5.

Имейте в виду, что электрическая цепь, нагруженная другими станками, инструментами, осветительными приборами, обогревателями и т.д. понесет дополнительную нагрузку. Станок следует подключать к отдельной электрической цепи, т.к., как правило,

станки для сбора металлической пыли используются одновременно с другими приборами.

Перед подключением к источнику питания, убедитесь, что переключатель находится в выключенном положении (OFF).

Рекомендуется подключать стенд для сбора металлической пыли к отдельной цепи на 20 ампер с автоматическим выключателем или предохранителем. При подключении к цепи, защищаемой предохранителями, используйте плавкий предохранитель с задержкой, маркировка "D". **Местные нормативы и правила имеют приоритет над рекомендованными.**

## 6.1 Инструкция по заземлению

Стенд должен быть заземлен. При неисправности или поломке заземление обеспечит путь наименьшего сопротивления для электрического тока, чтобы уменьшить риск поражения электрическим током. Стенд оснащен кабелем, имеющим заземляющий провод и вилку с заземлением. Вилка должна быть вставлена в соответствующую розетку, которая правильно установлена и заземлена в соответствии со всеми местными нормативами и правилами.

### **⚠WARNING**

**Неправильное подключение заземляющего провода может привести к поражению электрическим током. Проконсультируйтесь с квалифицированным электриком или обслуживающим персоналом, если у вас есть сомнения относительно правильного заземления розетки. Не модифицируйте вилку, поставляемую в комплекте со стендом. Если она не соответствует розетке, установите подходящую розетку с помощью квалифицированного электрика.**

Провод с изоляцией зеленого цвета с желтыми полосками (или без желтых полосок) является заземляющим проводом. Если необходим ремонт или замена электрического кабеля или вилки,

не подключайте заземляющий провод к клемме под напряжением.

Используйте только трехжильные удлинители с тремя штырями заземления и трехполюсные розетки, подходящие к вилке станда.

Немедленно отремонтируйте или замените поврежденные или изношенные кабели.

Стенд рассчитан более чем на 15 А и предназначен для использования в цепях с номинальным напряжением в 230 В. Завод-изготовитель оснащает стенд специальным электрическим шнуром питания, чтобы обеспечить подключение к надлежащей электрической цепи. Убедитесь, что стенд подключен к розетке, имеющей ту же конфигурацию, что и вилка. Для подключения станда не используйте переходники. Если стенд необходимо переподключить на другой тип электрической цепи, переподключение должно производиться квалифицированным обслуживающим персоналом.



Рис. 5

## 7.0 Управление

### 7.1 Главный выключатель

Нажмите кнопку (А, рис. 6), чтобы запустить стенд. Загорится зеленый индикатор питания (В).

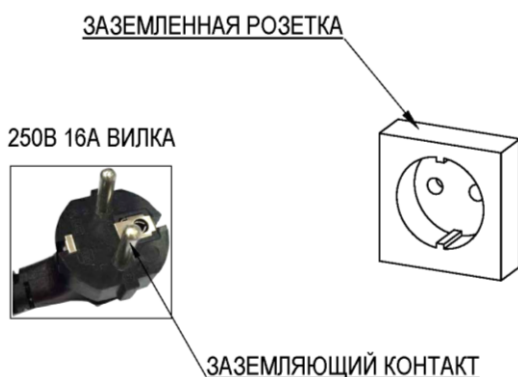
Чтобы остановить работу станда, нажмите кнопку еще раз. (Индикатор питания погаснет.)

## 7.2 Ключ безопасности

Ключ безопасности (С, рис. 6) предотвращает несанкционированное использование станда. Выньте ключ, чтобы деактивировать кнопку. Вставьте его на место, чтобы запустить стенд.



Рис. 6

## 7.3 Розетки

На стенде сбоку установлены две 230-вольтовые розетки для подключения оборудования, например точильного станка и рабочей лампы.

**ВАЖНО:** розетки находятся под напряжением не только, когда стенд запущен, но и когда включено питание станда.

Максимальная общая нагрузка каждой розетки составляет 8 ампер, что указано на их ярлыках. **ВНИМАНИЕ:** Не превышайте нагрузку в 8 ампер.

Если розетки не работают, проверьте предохранитель на 8 А - замените в случае необходимости. (Предохранитель на 5А используется для работы станда). Убедитесь в том, что соответствующие предохранители установлены в надлежащем месте.

### 7.4 Замена предохранителя

**⚠ WARNING** Перед заменой предохранителей отключите питание станда (выньте вилку из розетки):

1. Поверните предохранитель (D, рис. 7) против часовой стрелки и удалите из гнезда.

2. Если предохранитель неисправен, выньте его из гнезда и вставьте новый предохранитель.

3. Установите предохранитель на место, нажав на него и повернув по часовой стрелке.



Рис.7

## 8.0 Техническое обслуживание

**⚠WARNING** Всегда отключайте стенд от сети питания перед выполнением технического обслуживания. В противном случае это может привести к тяжелым травмам.

## 10.0 Запасные детали

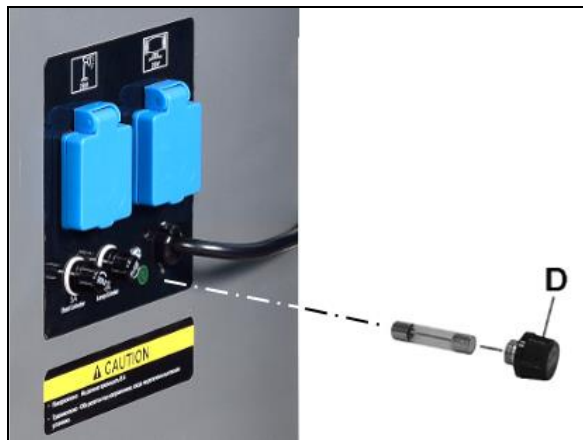
Для повышения скорости и качественного обслуживания при обращении в отдел технического обслуживания сообщите номер модели и серийный номер стенда.

Содержите стенд в чистоте. После использования убирайте щеткой стружку и мусор.

Периодически очищайте контейнер для сбора пыли и очищайте внутреннюю часть стенда.

Меняйте фильтры не позднее, чем через 800 часов работы стенда.

Проверяйте кабель питания; если он поврежден или изношен, замените его перед началом эксплуатации стенда.

Любое другое обслуживание должно производиться уполномоченным представителем сервисной службы.

## 9.0 Опционные принадлежности

Следующие опционные принадлежности для стенда JDCS-505 заказываются отдельно:

414830 Переходная плита

414815 Переходник, с 76,2 мм на 38,1 мм.

414820 Переходник, с 76,2 мм на 50,8 мм.

414825 Переходник, с 76,2 мм на 63,5 мм.

414812 0,6М шланг, теплостойкий  $\varnothing 2$  x 619,76 мм.

414813 0,6М шланг, теплостойкий  $\varnothing 3$  x 619,76 мм.

### 10.1.1 Стенд для сбора металлической пыли JDCS-505 –схема

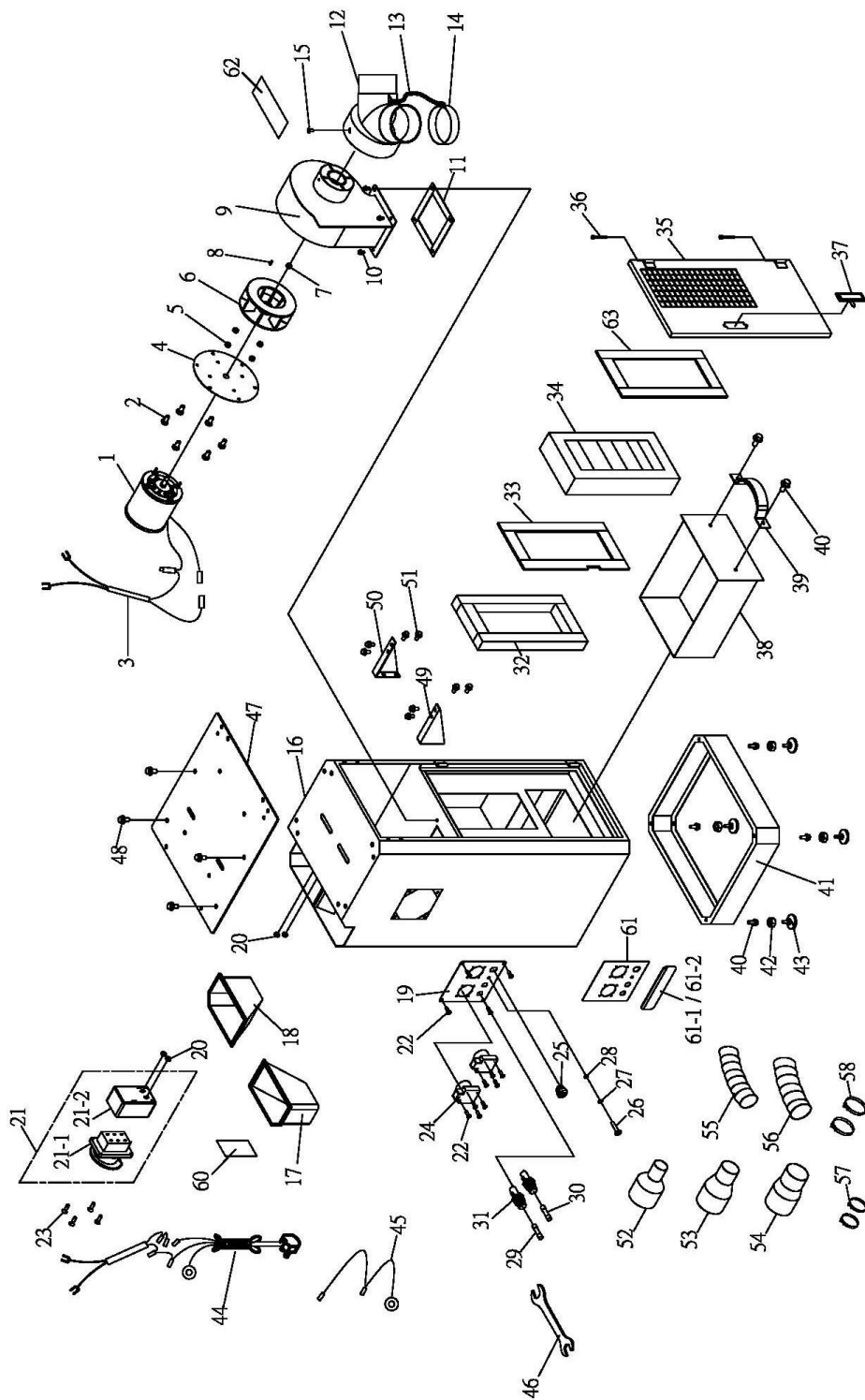

### 10.1.2 Стенд для сбора металлической пыли JDCS-505 – Список деталей

№	Артикул	Описание	Размер	Кол-во
1	<b>JDCS505-01(EU)</b>	<b>Motor</b>	<b>1/2HP / 230V / 50HZ /1PH...</b>	<b>1</b>
	<b>JDCS505-RC(EU)</b>	<b>Run Capacitor (not shown)</b>	<b>300VA, 6uF</b>	<b>1</b>
2	F000299	Phillips Pan Head Screw	1/4 x 1/2 in.	6
3	JDCS505-03	Motor Cord		1
4	JDCS505-04	Motor Plate	Ø215 x 3t mm	1
5	F001692	Lock Nut	M4	4
6	JDCS505-06	Impeller		1
7	F001698	Lock Nut	M10-1.5	1
8	EGH1880-1-A07	Key	4x4x20 mm	1
9	JDCS505-09	Impeller Housing		1
10	F012430	Hex Flange Screw	1/4 x 1/2 in.	4
11	JDCS505-11	Gasket		1
	JDCS505-12A	Inlet Adaptor Assembly (includes #12,13,14)		1
12	JDCS505-12	Inlet Adaptor	Ø3 in.(x2)	1
13	JDCS505-13	Chain		1
14	414835	End Cap	Ø3 in	1
15	F008319	Hex Cap Bolt	3/16"x1/2"	1
16	JDCS505-16	Main Body		1
17	JDCS505-17	Right Tray		1
18	JDCS505-18	Left Tray		1
19	<b>JDCS505-19(EU)</b>	<b>Plate</b>		<b>1</b>
20	JDCS505-20	Bushing		4
21	JDCS505-21	Switch Assembly (includes # 21-1, 21-2, 21-3)		1
21-1	JDCS505-21-1	Switch Base		1
21-2	JDCS505-21-2	Switch Cover		1
21-3	JDC-500022-SC	Safety Key (not shown)		1
22	F000652	<b>Countersunk Phillips Head Screw</b>	<b>M4x8</b>	<b>12</b>
23	JDCS505-23	Phillips Head Sheet Metal Screw	M3x12	4
24	<b>JDCS505-24(EU)</b>	<b>Socket Cover</b>	<b>S220E 16A / 250V</b>	<b>2</b>
25	JDCS505-25	Strain Relief	8R-1	1
26	F000233	Phillips Pan Head Screw	3/16 x 1/2 in.	1
27	F001977	Lock Washer External Tooth	#10-24 in.	1
28	F002973	Hex Nut	#10-24 in.	1
29	<b>JDCS505-29(EU)</b>	<b>Fuse</b>	<b>5A 250VAC</b>	<b>1</b>
30	<b>JDCS505-30(EU)</b>	<b>Fuse</b>	<b>8A 250VAC</b>	<b>1</b>
31	JDCS505-31	Fuse Seat		2
	JDCS505-31-1	Fuse Cap (not shown)		2
32	JDCS505-32	Foam Strip	1/2 in. W	1
33	JDCS505-33	Foam Strip	7/8 in. W	1
34	414840	Filter	340x172x60mm/50	1
35	JDCS505-35	Door		1
36	JDCS505-36	Bolt		1
37	JDCS505-37	Door Latch		1
38	JDCS505-38	Drawer		1
39	JDCS505-39	Handle		1
40	F012439	Hex Flange Screw	5/16 x 1/2 in.	6
41	JDCS505-41	Base	450x450x1.6t	1
42	F002957	Hex Nut	3/8 in.	4
43	JDCS505-43	Foot Pad	3/8 x 2 in.	4
44	<b>JDCS505-44(EU)</b>	<b>Power Cord</b>	<b>VDE 1.5x3C</b>	<b>1</b>
45	JDCS505-45	Ground Wire		1
46	GH1340A-TBCP-16-04	Open-end Wrench	10/12 mm	1
59	JET-165	JET Logo with Adhesive (not shown)	165x68mm	1
60	<b>LM000083(EU)</b>	<b>ID/Warning Label, JDCS-505</b>		<b>1</b>
61	<b>LM000084(EU)</b>	<b>Panel Label – Receptacles</b>		<b>1</b>
61-1	<b>LM000084(EU)</b>	<b>Warning Label – Receptacles</b>		<b>1</b>
61-2	<b>LM000084(RU)</b>	<b>Warning Label – Receptacles</b>		<b>1</b>
62	LM000085	Caution Label – Adaptor		1
63	JDCS505-59	<b>Foam Strip</b>		<b>1</b>

## Опционные принадлежности:

..... 414830 .....	Adaptor Plate Kit * (incl. #47 thru 51) .....	1
47 .....	Adaptor Plate * .....	1
48 .....	F012439 Hex Flange Screw * .....	5/16 x 1/2 in. .... 4
49 .....	JDCS505-49 Left Support * .....	1
50 .....	JDCS505-50 Right Support * .....	1
51 .....	F012430 Hex Flange Screw * .....	1/4 x 1/2 in. .... 8
52 .....	414815 Reducer * .....	3 to 1.5 in. .... 1
53 .....	414820 Reducer * .....	3 to 2 in. .... 1
54 .....	414825 Reducer * .....	3 to 2.5 in. .... 1
55 .....	414812 0.6M Hose, Heat Resistant * .....	Ø2 x 24.4 in. .... 1
56 .....	414813 0.6M Hose, Heat Resistant * .....	Ø3 x 24.4 in. .... 1
57 .....	605417 Wire Hose Clamp * .....	Ø2 in. .... 2
58 .....	JDCS505-58 Wire Hose Clamp * .....	Ø3 in. .... 2

Детали, отмеченные звездочкой (\*) являются опционными и заказываются отдельно.

Некоторые детали могут быть указаны только для справки и не доступны для заказа по отдельности.

## 11.0 Электросхема JDCS-505

